

Bedienpersonal

manual

Montage- und Betriebsanleitung

Mobile Hochdruckreiniger Kaltwasser

Serie KD 2x2



KD523 Standard (DE/UK)



KD523 Premium (DE/UK)

Konformitätserklärung

Anbieter:

Ehrle GmbH

Anschrift:

**Industriestraße 3
D – 89165 Dietenheim**

Produkt:
Hochdruckreiniger, Kaltwasser, mobil
Serie 2x2

**KD523 (DE/UK) Standard
KD523 (DE/UK) Premium**

Dieses Produkt ist konform mit den Bestimmungen der Richtlinien:

Einschlägige EG-Richtlinien:

2000/14/EG
2006/42/EG
2011/65/EU
2014/30/EU
2004/108/EG

Angewandte harmonisierte Normen:

EN 60335-1
EN 60335-2-79
EN 50581
EN 55014-1: 2006+A1: 2009+A2: 2011
EN 55014-2: 2015
EN 62233: 2008
EN IEC 61000-3-2: 2019-12
EN 61000-3-3: 2020-07

Angewandtes Konformitätsverfahren:

2000/14/EG: Anhang V

**Dieses Produkt wird wie
folgt gekennzeichnet:**

**UK UK
CA NI**

CE EAC CE-0085

Dietenheim, 15.01.2023

Entwicklung

ppa.



**Christoph Nöldner
Leiter Entwicklung**



**Reiner Ehrle
Geschäftsführer**

Inhaltsverzeichnis

1	Benutzerhinweise	
1.1	Allgemeines	5
1.2	Funktionales Gerätekonzept	5
1.3	Terminologie	6
1.4	Bedeutung der Hervorhebungen.....	6
1.5	Bedeutung der Symbole	6
1.6	Zielgruppe	8
1.7	Gewährleistung und Haftung.....	8
1.8	Umweltschutz	9
2	Sicherheit	
2.1	Allgemeine Sicherheitshinweise	10
2.2	Autorisierte Personen für Gerätezugang.....	10
2.3	Sicherheitshinweise zum Reinigungsbetrieb.....	10
2.4	Unfallverhütungsvorschriften.....	11
2.5	Heben und Tragen von Lasten.....	12
2.6	Periodische Prüfungen	12
2.7	Richtlinien für Flüssigkeitsstrahler.....	12
2.8	Konstruktive Veränderungen am Gerät.....	12
2.9	Sicherheitseinrichtungen.....	12
3	Produktbeschreibung	
3.1	Geräteansichten Serie 2x2, Standard	14
3.2	Geräteansichten Serie 2x2, Premium	15
3.3	Typenschild Geräteversion Standard	16
3.4	Typenschild Geräteversion Premium	16
3.5	Seriennummer	16
3.6	Technische Daten.....	17
4	Gerätemontage	
4.1	Zubehörteile für KD523-Standard	20
4.2	Zubehörteile für KD523-Premium	21
4.3	Gerätemontage.....	22
4.3.1	Geräteversion Standard	22
4.3.2	Geräteversion Premium	23
5	Inbetriebnahme	
5.1	Standort auswählen	26
5.2	Herstellen des Wasseranschlusses	27
5.3	Elektrischen Netzanschluss herstellen	28
5.4	Inbetriebnahme des Geräts.....	29

6	Bedienung	
6.1	Bedienelemente und Anzeige der Geräte.....	30
6.2	Bedienelemente der Abschaltpistole.....	31
6.3	NOT - Abschaltung bei Gefahr	31
6.4	Reinigungsbetrieb durchführen.....	32
6.5	Verwendung von Reinigungsmitteln (Chemie).....	34
6.5.1	Allgemeine Informationen.....	34
6.5.2	Reinigungsmittelbetrieb	35
7	Außerbetriebnahme	
7.1	Gerät zeitweilig außer Betrieb nehmen.....	36
7.2	Außerbetriebnahme für längeren Zeitraum	37
8	Wartung	
8.1	Allgemeine Information	38
8.2	EHRLE Wartungs- und Inspektionsvertrag	38
8.3	Wartungsarbeiten.....	38
8.3.1	Frostschutz.....	40
8.3.1.1	Wasser beim Hochdruckreiniger ablassen.....	40
8.3.1.2	Hochdruckreiniger mit Frostschutzmittel durchspülen.....	40
8.3.2	Wassereingangsfiler	40
8.3.3	Überprüfen der Hochdruckschläuche	41
9	Fehlersuche und -beseitigung	
9.1	Fehlersuchtafel	42
10	Notizen	

1 Benutzerhinweise

1.1 Allgemeines



Allgemeine Information

Für eine umfassende Beratung und Informationen zu den EHRLE Hochdruckreinigern kann der Kundenservice jederzeit konsultiert werden.

Mit dem Erwerb eines EHRLE Hochdruckreinigers sind Sie der Besitzer eines Qualitätsprodukts, das sich auszeichnet durch:

- Bedienungsfreundlichkeit,
- Zuverlässigkeit,
- Umweltfreundlichkeit.

Diese Montage- und Betriebsanleitung ist Bestandteil vom Hochdruckreiniger und muss am Betriebsstandort aufbewahrt werden und jederzeit verfügbar sein. Das Manual beinhaltet für den Hochdruckreiniger Informationen zu folgenden Punkten:

- Hinweise für die Benutzung
- Sicherheit
- Produktbeschreibung
- Gerätemontage
- Inbetriebnahme, Außerbetriebnahme
- Bedienung
- Wartung
- Fehlersuche und -beseitigung.

Die deutsche Ausgabe dieser Montage- und Betriebsanleitung ist die Originalfassung.

1.2 Funktionales Gerätekonzept

Durch die spezifischen konstruktiven Eigenschaften kann der Hochdruckreiniger je nach Typ vielseitig in allen denkbaren Branchen eingesetzt werden, wie z.B:

- Industrie
- Land- und Forstwirtschaft
- Malereibetriebe (z.B. Böden, Fassaden)
- Bauunternehmen (Hoch-, Tief- und Straßenbau)
- Speditionen, Fuhr- und Mietparks
- Kommunalwesen
- Hotel- und Gastgewerbe, sowie Nahrungsmittelindustrie.

1.3 Terminologie

Die Terminologie „Hochdruckreiniger Kaltwasser, mobil - Serie 2x2“ wird innerhalb des Manuals mit der kurzen allgemeinen Bezeichnung „Gerät“ bzw. „Hochdruckreiniger“ ersetzt.

Ist in Beschreibungsteilen ein eindeutiger Sachbezug erforderlich, wird die Terminologie „Hochdruckreiniger Kaltwasser, mobil - Serie 2x2“ verwendet.

Für die Terminologie „Montage- und Betriebsanleitung“ wird nach Möglichkeit in Beschreibungsteilen die kurze allgemeine Bezeichnung „Manual“ verwendet.

1.4 Bedeutung der Hervorhebungen

Die in diesem Handbuch verwendeten Hervorhebungen haben folgende Bedeutung:

VORSICHT

Diese Hervorhebung wird zusammen mit den spezifischen Gefahrensymbolen benutzt, wenn das Nichtbeachten oder Nichtbefolgen von vorgeschriebenen Anweisungen, Fehlbedienungen oder Gerätemissbrauch zu Verletzungen oder tödlichen Unfällen führen kann.



ACHTUNG

Diese Hervorhebung wird zusammen mit dem Symbol ACHTUNG benutzt, wenn das Nichtbeachten oder Nichtbefolgen von vorgeschriebenen Anweisungen, Fehlbedienungen oder Gerätemissbrauch zur Beschädigung von Geräteteilen, Baugruppen oder Bauteilen führen kann.







Diese Hervorhebung kennzeichnet zusätzliche Informationen.

1.5 Bedeutung der Symbole

Symbol	Bedeutung
	VORSICHT Anweisungen beachten! Das Nichtbeachten oder Nichtbefolgen von vorgeschriebenen Anweisungen, Fehlbedienungen oder Gerätemissbrauch kann Leib und Leben von Personen gefährden.
	VORSICHT Lebensgefahr durch Stromschlag. Das Gerät nicht öffnen. Bei Betrieb liegen im Gerät an spannungsführenden Teilen lebensgefährliche Spannungen an. Das Berühren von spannungsführenden Teilen kann zu lebensgefährlichen Verletzungen führen.

Symbol	Bedeutung
	<p>VORSICHT Verbrennungs- bzw. Verbrühungsgefahr Beim Betrieb mit einer Wasserzulauftemperatur von bis zu 45 °C können die Reinigungsobjekte, das austretende Heißwasser oder Oberflächen vom Hochdruckreiniger heiß werden. Durch Berührung von heißen Oberflächen oder heißem Wasser kann es zu Verbrennungen bzw. Verbrühungen an der Hautoberfläche kommen. Sicherstellen, dass die Oberflächen vor Berührung abgekühlt sind. Das aus der Abschalt pistole austretende heiße Wasser darf nicht in Berührung mit der Haut kommen.</p>
	<p>VORSICHT Explosionsgefahr durch Verwendung unzulässiger Reinigungsmittel. Niemals lösungsmittelhaltige Flüssigkeiten wie Lackverdünnungen, Benzin, Öl oder ähnliche Flüssigkeiten ansaugen. Der Sprühnebel von Lösungsmitteln ist hochentzündlich, explosionsfähig und giftig. Die Angaben der Zusatzmittelhersteller beachten!</p>
	<p>VORSICHT Gefahr bei schweren Lasten Eine Person darf nicht mehr als eine Last mit 23 kg heben und tragen. Andernfalls kann die Gesundheit von Personen gefährdet sein (z.B. Überlastung der Wirbelsäule, Verletzungen durch herunterfallende Lasten). Bei Lasten von mehr als 23 kg geeignete Hebezeuge verwenden (z.B. Hubwagen).</p>
	<p>ACHTUNG Anweisungen zur Bedienung des Geräts beachten. Das Nichtbeachten oder Nichtbefolgen von vorgeschriebenen Anweisungen, Fehlbedienungen oder Gerätemissbrauch können zur Beschädigung des Geräts führen.</p>
	<p>Allgemeine Information Allgemeine zusätzliche Informationen.</p>
	<p>Information zum Recycling Allgemeine Informationen zum Recycling.</p>

Symbol	Bedeutung
	Information zur Entsorgung Allgemeine Informationen zum sach- und umweltgerechten Entsorgen von Materialien und Verbrauchsstoffen.
	Information zum Gehörschutz Allgemeine Informationen zum Gehörschutz.
	Fordert zu einer direkten Handlung auf.
	Resultat nach einer Handlung.
	Aufzählung

1.6 Zielgruppe

Diese Montage- und Betriebsanleitung beinhaltet Informationen und Anweisungen für Bediener zur Durchführung von

- der Gerätemontage im Auslieferungszustand
- allgemeinen Reinigungsaufgaben.

1.7 Gewährleistung und Haftung

Die Hochdruckreiniger Kaltwasser, mobil - Serie 2x2 der Firma EHRLE dürfen nur für ihre bestimmungsgemäße Verwendung betrieben werden.

Eine bestimmungsgemäße Verwendung umfasst:

- Bedienung nur durch Personen, welche
 - am Gerät eingewiesen und geschult sind, oder
 - die Informationen und Anweisungen in dieser Betriebsanleitung vollständig gelesen und verstanden haben und dadurch einen sicheren Umgang mit dem Gerät gewährleisten können.
- Die in dieser Betriebsanleitung enthaltenen Informationen und Anweisungen müssen beachtet werden.
- Bei fehlerhaften Sicherheits- und Schutzeinrichtungen darf das Gerät nicht in Betrieb genommen werden.
- Der Betrieb darf nur bei voll funktionsfähigen Sicherheits- und Schutz-einrichtungen erfolgen. Bei Funktionsausfällen während dem Betrieb muss das Gerät sofort außer Betrieb genommen werden.
- Fehlerhafte, mangelhafte oder defekte Geräte dürfen nicht in Betrieb genommen werden. Vor der Inbetriebnahme eine Sichtprüfung durchführen auf fehlerhafte, mangelhafte oder defekte

- Baugruppen oder Bauteile
- Elektrische Kabel
- Hochdruckschläuche.
- Das Gerät muss sofort abgeschaltet und außer Betrieb genommen werden, wenn Defekte, Fehler oder Mängel auftreten an
 - Baugruppen oder Bauteilen
 - Elektrischen Kabeln
 - Hochdruckschläuchen.
- Es dürfen keine konstruktiven Veränderungen an dem Gerät vorgenommen werden.
- Das Gerät darf nur in der vom Hersteller zertifizierten Konfiguration betrieben werden. Ein Betrieb mit nachträglich eingebauten Baugruppen, Bauteilen oder Zusatzgeräten ist unzulässig und kann Leib und Leben von Personen gefährden oder zur Beschädigung des Geräts führen.
- Bei Wartungsmaßnahmen und Austausch oder Erwerb von Zubehörteilen dürfen nur Originalteile vom Hersteller bzw. vom Hersteller zugelassenes Verbrauchsmaterial verwendet werden.

Bei einem nichtbestimmungsgemäßen Verwendungszweck des Geräts entfallen jegliche Gewährleistungs- und Haftungsansprüche für Sachschäden und Personen.

1.8 Umweltschutz



Hinweis zum Recycling

Die Verpackungsmaterialien sind recyclebar. Bitte werfen Sie die Verpackungen nicht in den Hausmüll, sondern führen Sie diese einer Wiederverwertung zu.



Hinweis zur Entsorgung

Altgeräte enthalten wertvolle recyclingfähige Materialien, die einer Verwertung zugeführt werden sollten. Batterien, Öl und ähnliche Stoffe dürfen nicht in die Umwelt gelangen. Bitte entsorgen Sie Altgeräte deshalb über geeignete Sammelsysteme.

Verwendete Materialien sach- und umweltgerecht entsorgen. Dabei die örtlichen Vorschriften beachten.

Gemäß Umweltbestimmungen dürfen mineralöhlhaltiges Abwasser, Brennstoffe für Warmwasserbeheizung oder Schmierstoffe wie Öle und Fette nicht ins Erdreich, Gewässer oder Kanalisation gelangen.

Motoröl, Heizöl und Benzin nicht in die Umwelt gelangen lassen. Den Boden schützen und Altöl umweltgerecht entsorgen.

Motorreinigungen oder Unterbodenwäsche bei Fahrzeugen aller Art dürfen nur an gemäß Umweltbestimmungen ausgestatteten Waschplätzen mit Ölabscheider durchgeführt werden (Umweltschutz).

2 Sicherheit

2.1 Allgemeine Sicherheitshinweise

Jeweilige nationale Vorschriften des Gesetzgebers für Flüssigkeitsstrahler beachten.

Jeweilige nationale Vorschriften des Gesetzgebers zur Unfallverhütung beachten. Flüssigkeitsstrahler müssen regelmäßig geprüft und das Ergebnis der Prüfung schriftlich festgehalten werden.

Sicherheitshinweise, die den verwendeten Reinigungsmitteln beigelegt sind (i. d. R. auf dem Verpackungsetikett), beachten.

Reinigungsmittel für Unbefugte unzugänglich aufbewahren. Vergiftungs- oder Verätzungsgefahr durch Reinigungsmittel! Hinweise auf den Reinigungsmitteln beachten.

Vorgeschriebene Wartungsarbeiten fristgemäß durchführen (siehe Abschnitt 8, Wartung).

Sicherheitsrelevante Mängel müssen umgehend beseitigt werden. Alle Schilder am Gerät lesbar halten.

2.2 Autorisierte Personen für Gerätezugang

Sicherstellen, dass das Gerät nur zugänglich ist für Bedienpersonal welches

- die Informationen und Anweisungen in dieser Montage- und Betriebsanleitung vollständig gelesen und verstanden hat, oder
- am Gerät eingewiesen und geschult ist.

Kinder, sowie Personen mit verringerten physischen, sensorischen oder mentalen Fähigkeiten dürfen das Gerät nicht betreiben.

2.3 Sicherheitshinweise zum Reinigungsbetrieb

Während der Reinigungsarbeiten muss der Bediener am Arbeitsplatz die notwendige Schutzkleidung tragen. Dazu gehören wasserdichte Schutzanzüge, Gummistiefel, Schutzbrille, Kopfbedeckung, ggf. Gehörschutz usw.

Im Beisein von Personen ohne ausreichende Schutzkleidung dürfen keine Reinigungsarbeiten durchgeführt werden.

Vor dem Einschalten bei den Baugruppen und Bauteilen von außen eine Sichtprüfung auf Beschädigung durchführen (Hochdruckschlauch, elektrische oder mechanische Teile). Geräte mit beschädigten Baugruppen oder Bauteilen dürfen nicht in Betrieb genommen werden.

Der aus der Abschaltwaffe austretende Wasserstrahl darf nicht gerichtet werden auf

- Personen
- Tiere
- unter Spannung stehende elektrische Einrichtungen (gebäudeseitige Netzanschlüsseinrichtungen, Steckdosen, elektrische Verkabelung usw.)
- unter Spannung stehende elektrische Anlagen, Maschinen, Geräte, Baugruppen oder Bauteile
- im Betrieb befindliche Anlagen, Maschinen oder Geräte.

Unter der Einwirkung des Hochdruckstrahls können Teile vom Reinigungsobjekt abgetrennt und weggeschleudert werden. Hierdurch können Personen verletzt werden.

Den Hochdruckstrahl nie auf zerbrechliche oder lose Gegenstände richten.

Für die Reinigung von Reifen, sowie deren Ventile, bezogen auf die Hochdruckdüse einen Mindestabstand von 30 cm einhalten. Andernfalls können Beschädigungen auftreten.

Vor der Reinigung des Hochdruckreinigers das Gerät außer Betrieb nehmen und vom elektrischen Netzanschluss abtrennen. Das Gerät gegen unbeabsichtigtes oder nicht autorisiertes Wiederinbetriebnehmen sichern (Stromversorgungskabel des Geräts vom Netzanschluss der Infrastruktur abtrennen, Warnschild mit Hinweis auf Arbeiten am Gerät und am Gebäudenetzanschluss anbringen).

Das Gerät niemals unbeaufsichtigt betreiben.

Das Gerät ist für die Wasserzufuhr mit einer Temperatur von bis zu 45 °C konzipiert. Bei Betrieb mit Heißwasser werden wasserführende Teile (z.B. Pumpengehäuse, nicht isolierte Rohre, Metallteile der Abschaltpistole und Strahlrohr) sowie Reinigungsobjekte heiß und können bei Berührung zu Verbrennungen führen. Während des Betriebs mit Heißwasser das Gerät sowie die wasserführenden Teile nicht berühren. Vor dem Berühren von aufgeheizten Geräteteilen, wasserführenden Teilen oder Reinigungsobjekten abwarten, bis diese abgekühlt sind.

Asbesthaltige sowie andere Materialien, die gesundheitsgefährdende Stoffe enthalten, dürfen nicht abgespritzt werden.



Information zum Gehörschutz

Bei Überschreitung der Schallpegel über die zulässigen Werte müssen das Personal und Personen im Einwirkungsbereich einen Gehörschutz tragen.

Der Schallpegel für EHRLE Hochdruckreiniger beträgt unter Maximallast 82 dB (A). Ein hoher Schallpegel kann bei längerer Einwirkung Schwerhörigkeit verursachen. Sollte die Geräuschentwicklung durch die Anwendung des austretenden Hochdruckstrahls auf geräuschverstärkende Gegenstände die zulässigen Werte überschreiten, muß das Bedienpersonal und die eventuell in Mitleidenschaft gezogenen Personen einen Gehörschutz tragen.

Das Gerät nicht betreiben, wenn elektrische Leitungen, oder andere sicherheitsrelevante Teile (Unloader-Sicherheitsventil, Hochdruckschlauch, Abschaltpistole usw.) defekt sind.

2.4 Unfallverhütungsvorschriften

Die jeweils gültigen nationalen Vorschriften des Gesetzgebers zur Unfallverhütung beachten.

2.5 Heben und Tragen von Lasten

Die Hochdruckreiniger Kaltwasser, mobil - Serie 2x2 haben ein Gewicht je nach Typ von 33 bis 35 kg (mit Verpackung 37 kg bis 39 kg).

Eine Person darf nicht mehr als 23 kg heben und tragen. Bei mehr als 23 kg Last geeignetes Hebezeug einsetzen (z.B. Hubwagen).

Die internationale Norm „ISO 11228-1 Ergonomie - Manuelles Handhaben von Lasten - Teil 1 Heben und Tragen 05/2003“ beachten.

2.6 Periodische Prüfungen

Die Periodischen Prüfungen sind im Abschnitt 8 (Wartung) aufgelistet.

2.7 Richtlinien für Flüssigkeitsstrahler

Hochdruckstrahler müssen nach den „Richtlinien für Flüssigkeitsstrahler“, bei Bedarf bzw. mindestens alle 12 Monate von einem Sachkundigen geprüft werden. Das Ergebnis der Prüfung muß schriftlich festgehalten werden.

Im Anhang dieses Manual befindet sich ein Prüfblatt (Nachweis für Kundendienst) zur Eintragung der durchgeführten Prüfungen.

Kundendienstmonteure der Firma EHRLE sind Sachkundige und können für diese vorgeschriebene Prüfung über den EHRLE Kundendienst konsultiert und beauftragt werden.

2.8 Konstruktive Veränderungen am Gerät

Konstruktive Veränderungen am Gerät sind nicht zulässig. Unzulässig konstruktiv veränderte Geräte können Leib und Leben von Personen gefährden.

Beim Betrieb eines konstruktiv veränderten bzw. umgebauten Geräts liegt eine nicht bestimmungsgemäße Verwendung des Geräts vor. Bei einer nicht bestimmungsgemäßen Verwendung (siehe Abschnitt „1.7 Gewährleistung und Haftung“ auf Seite 8) kann Leib und Leben von Personen gefährdet werden.

2.9 Sicherheitseinrichtungen

Sicherheitseinrichtungen dienen dem Schutz des Benutzers und dürfen nicht außer Kraft gesetzt oder in ihrer Funktion umgangen werden.

Der Hochdruckreiniger verfügt über die nachfolgend aufgelisteten Sicherheitseinrichtungen:

- Druckschalter:
je nach Bauart und Einsatzzweck werden Gerätefunktionen ein- bzw. ausgeschaltet (Sicherheitsfunktionen).
- Druckregelventil und Rückschlagventil:
Erstes dient zur Einstellung des Arbeitsdruckes und zweites Ventil hält bei deaktivierter Abschalt pistole den Pumpenkopf drucklos.
- TSS-System mit Abschaltverzögerung:
Nach dem Schließen der Abschalt pistole arbeitet die Pumpe ca. 30 s drucklos im Bypass (Vermeidung von zu hohem Druckaufbau in der Pumpe),

dann schaltet der Motor ab.

- **Hochdruckreiniger-Totalabschaltung:**
Schaltet den Hochdruckreiniger bei längerer Betriebsunterbrechung oder einer über 20 Minuten unbenutzten Abschaltpistole automatisch ab.
- **Überlastschuttschalter:**
Löst aus bei zu hoher Stromlast beim Motor, das Gerät wird abgeschaltet.
- **Mechanische Arretierung der Abschaltpistole:**
Verhindert unbeabsichtigtes bzw. unbewusstes Einschalten der Abschaltpistole.

3 Produktbeschreibung

3.1 Geräteansichten Serie 2x2, Standard

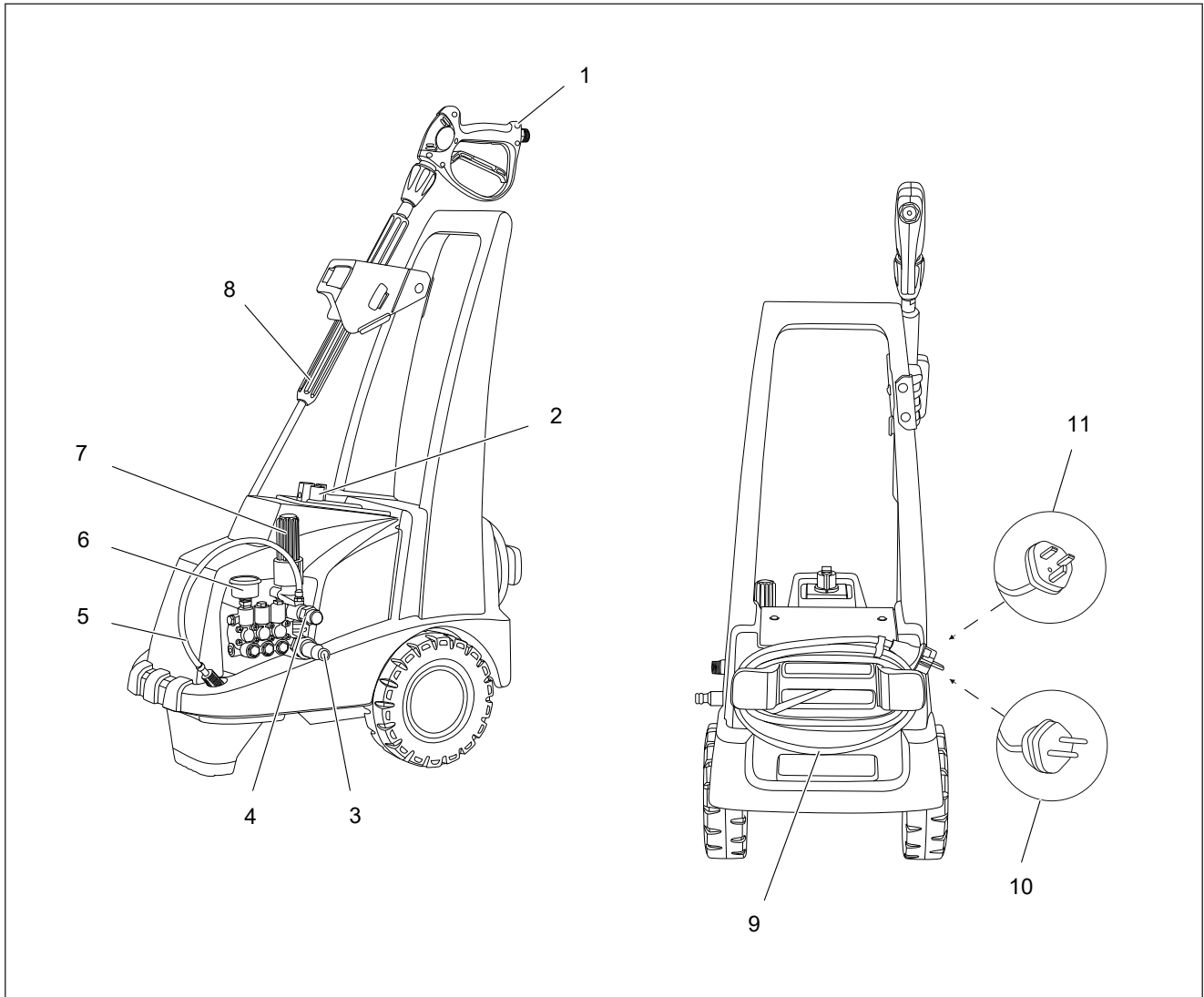

- | | | | |
|---|---------------------------------|----|----------------------|
| 1 | Abschaltpistole | 7 | Druckregelventil |
| 2 | Geräteschalter Ein/Aus | 8 | Lanze mit Regeldüse |
| 3 | Wassereingang mit Filter | 9 | Netzkabel |
| 4 | Hochdruckausgang (Pumpe) | 10 | Netzstecker 230 V |
| 5 | Chemieansaugschlauch mit Filter | 11 | UK Netzstecker 240 V |
| 6 | Manometer | | |

Abb. 3 - 1 KD523 Standard, Gesamtansicht

3.2 Geräteansichten Serie 2x2, Premium

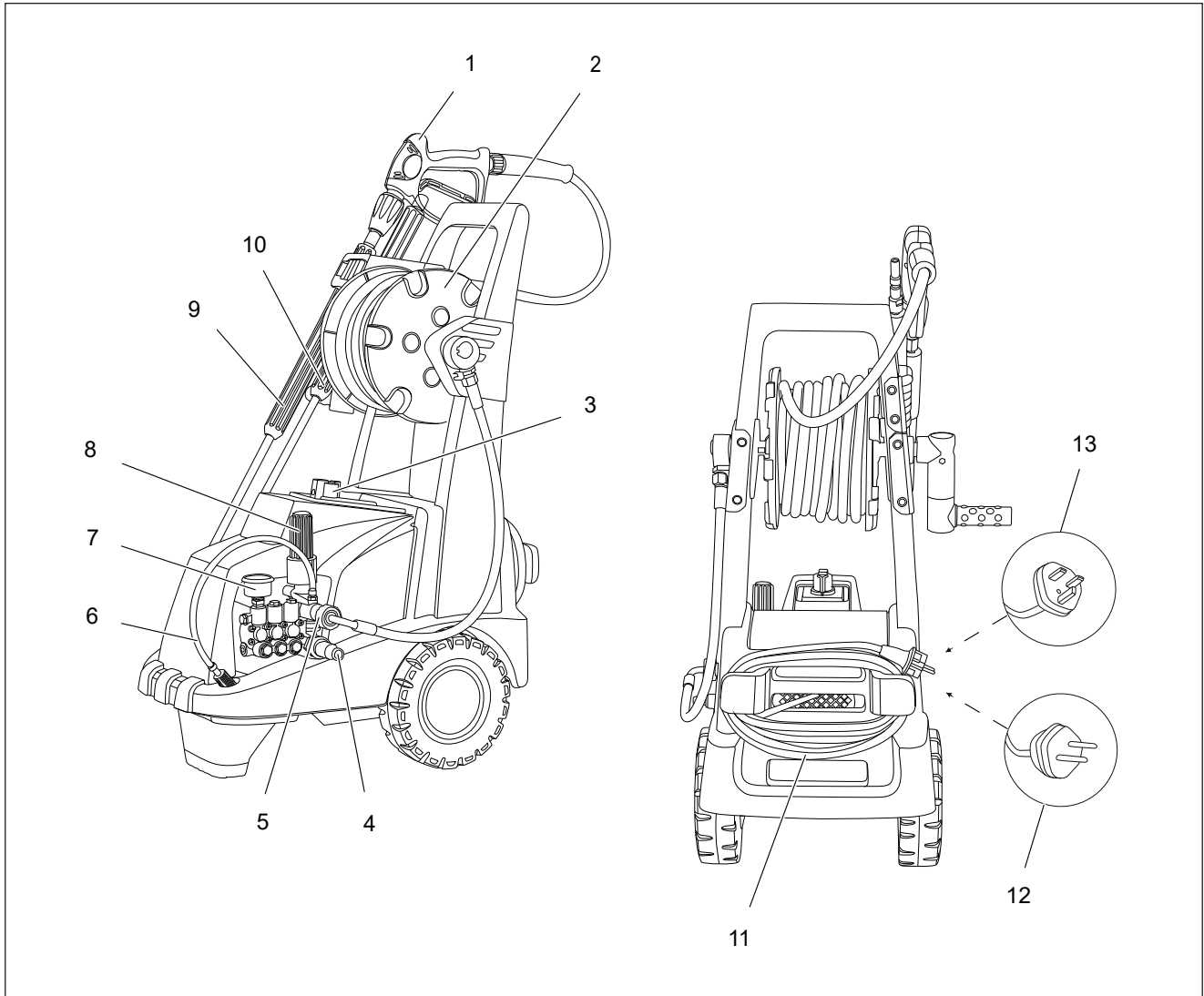

- | | | | |
|---|---------------------------------|----|----------------------------|
| 1 | Abschaltpistole | 8 | Druckregelventil |
| 2 | Schlauchtrommel | 9 | Lanze 900 mm mit Rotordüse |
| 3 | Geräteschalter Ein/Aus | 10 | Lanze 900 mm mit Regeldüse |
| 4 | Wassereingang mit Filter | 11 | Netzkabel |
| 5 | Hochdruckausgang (Pumpe) | 12 | Netzstecker 230 V |
| 6 | Chemieansaugschlauch mit Filter | 13 | UK Netzstecker 240 V |
| 7 | Manometer | | |

Abb. 3 - 2 KD523 Premium, Gesamtansicht



3.3 Typenschild Geräteversion Standard

KD523-Standard

Type: KD523-Standard
559001-XX-B



Voltage	1/N/PE/AC/50Hz/230/240V
Operating pressure	30-140bar/ 3-14MPa
Max. pressure	155bar/ 15,5MPa
Discharge capacity	300 - 600 l/h
Nozzle size	043
Max. Inlet temp.	45°C
Pump speed	2800rpm
Connected load	2,9kW / 12,5A
ISO-Class	F / S1
Electrical protection	16A slow





Serial No.: 100010101 87204



EHRLE GmbH | Industriestraße 3 D-89165 Dietenheim
Tel.: 0 73 03 / 16 00-0 | Fax: 0 73 03 / 16 00-600

KD523-UK-Standard

Type: KD523 UK-Standard
559003-XX-B



Voltage	1/N/PE/AC/50Hz/230/240V
Operating pressure	30-140bar/ 3-14MPa
Max. pressure	155bar/ 15,5MPa
Discharge capacity	300 - 600 l/h
Nozzle size	043
Max. Inlet temp.	45°C
Pump speed	2800rpm
Connected load	2,9kW / 12,5A
ISO-Class:	F / S1
Electrical protection	13A slow

Serial No.: 101110110 87204

EHRLE GmbH | Industriestraße 3 D-89165 Dietenheim
Tel.: 0 73 03 / 16 00-0 | Fax: 0 73 03 / 16 00-600



3.4 Typenschild Geräteversion Premium

KD523-Premium

Type: KD523-Premium
559002-XX-B



Voltage	1/N/PE/AC/50Hz/230/240V
Operating pressure	30-140bar/ 3-14MPa
Max. pressure	155bar/ 15,5MPa
Discharge capacity	300 - 600 l/h
Nozzle size	043
Max. Inlet temp.	45°C
Pump speed	2800rpm
Connected load	2,9kW / 12,5A
ISO-Class:	F / S1
Electrical protection	16A slow





Serial No.: 110010110 87204



EHRLE GmbH | Industriestraße 3 D-89165 Dietenheim
Tel.: 0 73 03 / 16 00-0 | Fax: 0 73 03 / 16 00-600

KD523-UK-Premium

Type: KD523 UK-Premium
559004-XX-B



Voltage	1/N/PE/AC/50Hz/230/240V
Operating pressure	30-140bar/ 3-14MPa
Max. pressure	155bar/ 15,5MPa
Discharge capacity	300 - 600 l/h
Nozzle size	043
Max. Inlet temp.	45°C
Pump speed	2800rpm
Connected load	2,9kW / 12,5A
ISO-Class:	F / S1
Electrical protection	13A slow

Serial No.: 101010101 87204

EHRLE GmbH | Industriestraße 3 D-89165 Dietenheim
Tel.: 0 73 03 / 16 00-0 | Fax: 0 73 03 / 16 00-600

3.5 Seriennummer

Die Seriennummer auf dem Typenschild identifiziert das Produkt eindeutig und ist für den Ehrle-Kundendienst erforderlich.

3.6 Technische Daten

Hochdruckreiniger Kaltwasser, mobil - Serie 2x2 / Serie 2x2 UK

		Version	Version
		Standard / Premium	Standard / Premium
		KD523	KD523 UK
Elektrischer Anschluss			
Netzspannung	V	230	240
Phase	~	1	1
Netzfrequenz	Hz	50	50
Anschlussleistung	kW	2,9	2,9
Aufnahmestrom (max.)	A	13,2	12,9
Schutzart	IP	IPX5	IPX5
Netzabsicherung (träge)	A	16	13
Erforderliche Netzabsicherung Fehlerstromschutzschalter max.	mA	30	30
Verlängerungskabel bis 20 m	Litzen	3 x	3 x
	mm ²	2,5	2,5
Wasseranschluss			
Zulaufdruck (max.)	bar	5	5
	MPA	0,5	0,5
Zulauftemperatur (max.)	° C	45	45
Zulaufmenge	l/min	10	10
Ansaughöhe	m	0	0
Leistungsdaten Gerät			
Düsengröße	---	043	043
Betriebsdruck	bar	30 - 140	30 - 140
	MPA	3 - 14,0	3 - 14,0
Betriebsüberdruck (max.)	bar	155	155
	MPA	15,5	15,5
Fördermenge Wasser	l/h	300 - 600	300 - 600
Rückstoßkraft Hochdruckpistole	N	33,2	33,2
Pumpendrehzahl	U/min	2800	2800

Tab. 3 - 1 Technische Daten für Hochdruckreiniger Kaltwasser, mobil - Serie 2x2 / Serie 2x2 UK

		Version Standard / Premium	Version Standard / Premium
		KD523	KD523 UK
Masse und Abmessungen			
Masse			
Standard (mit Verpackung)	kg	33 (37)	33 (37)
Premium (mit Verpackung)	kg	35 (39)	35 (39)
Länge (mit Verpackung)	mm	400 (420)	400 (420)
Breite (mit Verpackung)	mm	600 (660)	600 (660)
Höhe (mit Verpackung)	mm	860 (960)	860 (960)
Schmierstoff			
Ölmenge	l	0,18	0,18
Ölsorte	Typ	10W40	10W40

Tab. 3 - 1 Technische Daten für Hochdruckreiniger Kaltwasser, mobil - Serie 2x2 / Serie 2x2 UK

4 Gerätemontage



VORSICHT

Auf fachgerechte Gerätemontage achten.

Für die Montage der Hochdruckreiniger müssen die Personen

- das zugehörige Manual gelesen und so verstanden haben, dass eine fehlerfreie Gerätemontage gewährleistet werden kann, oder
- geschult und eingewiesen sein.

Andernfalls können Leib und Leben von Personen gefährdet werden.



VORSICHT

Gefahr beim Heben und Tragen von schweren Lasten.

Die Hochdruckreiniger Kaltwasser, mobil - Serie 2x2 haben ein Gewicht je nach Typ von 33 bis 35 kg (mit Verpackung 37 kg bis 39 kg).

Eine Person darf nicht mehr als eine Last mit 23 kg heben und tragen.

Andernfalls kann die Gesundheit von Personen gefährdet werden (z.B. Überlastung der Wirbelsäule, Verletzungen durch herunterfallende Lasten).

Bei Lasten von mehr als 23 kg geeignete Hebezeuge verwenden (z.B. Hubwagen).



Allgemeine Information

Für eine eingehende Beratung und Informationen zur Gerätemontage kann der EHRLE Kundenservice jederzeit konsultiert werden.

4.1 Zubehörteile für KD523-Standard





 <p>Hochdruckreiniger</p>	 <p>Lanze 900 mm mit Regeldüse</p>	 <p>Abschaltpistole</p>	 <p>HD-Schlauch DN6 10 m</p>
 <p>Wassereingangsfiter</p>			

Abb. 4 - 1 Zubehörteile für KD523-Standard

4.2 Zubehörteile für KD523-Premium







			
Hochdruckreiniger	Lanze 900 mm mit Regeldüse	Lanze 900 mm mit Rotordüse	Abschaltpistole
			
HD-Schlauch DN6 15 m	WassereingangsfILTER		

Abb. 4 - 2 Zubehörteile für KD523-Premium

4.3 Gerätemontage

4.3.1 Geräteversion Standard



Allgemeine Information

Nachfolgende Beschreibung erläutert ein allgemeines Beispiel für die Gerätemontage der Version Standard.

Zur Gerätemontage wie folgt vorgehen:

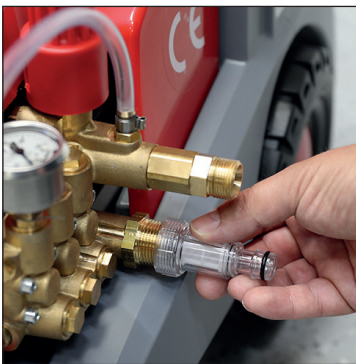

- ▶ Wassereingangsfilter montieren
 - Den Filter am Wassereingang montieren.



- ▶ Hochdruckschlauch anschließen
 - Hochdruckschlauch am Hochdruckausgang der Pumpe anschließen.



- ▶ Hochdruckschlauch an Abschaltpistole montieren
 - Das Schlauchende mit dem Knickschutz an der Abschaltpistole anbringen und handfest anziehen.



- ▶ Abschaltpistole an Lanze montieren
 - Den Schnellverschluss der Abschaltpistole zurückziehen (Bild links unten) und die Lanze einstecken.
 - Sicherstellen, dass der Schnellverschluss nach dem Einstecken der Lanze wieder ganz nach vorne rastet.



- ▶ Anschluss an das Wasserversorgungsnetz
 - Für die Wasserversorgung einen Wasserzulaufschlauch 1/2" (DN13) am Wassereingangsfiter anbringen.

4.3.2 Geräteversion Premium



Allgemeine Information

Nachfolgende Beschreibung erläutert ein allgemeines Beispiel für die Gerätemontage der Version Premium.

Zur Gerätemontage wie folgt vorgehen:

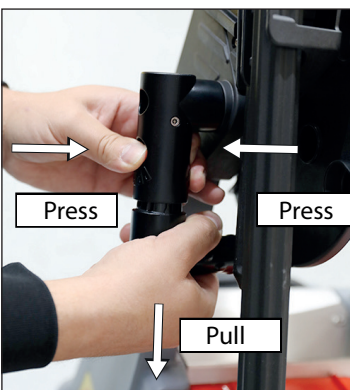

- ▶ Handkurbel der Schlauchtrommel entriegeln
 - Mit Daumen und Zeigefinger die Arretierungsknöpfe eindrücken und gleichzeitig die Kurbel umsichtig nach unten aus der Arretierung der Schlauchtrommel herausziehen.



- ▶ Kurbel in Arbeitsposition bringen
 - Handkurbel um 180 ° in die Arbeitsposition drehen.



- ▶ Kurbel in die Endposition bringen
 - Handkurbel in der Endposition wieder einrasten lassen.

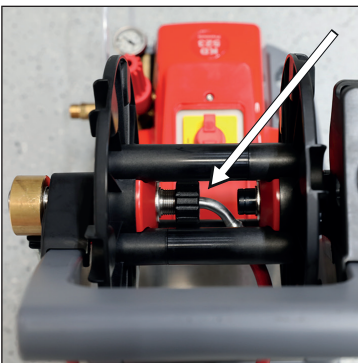

- ▶ Hochdruckschlauch montieren
 - Hochdruckschlauch abwickeln und gerade auslegen.
 - Hochdruckschlauch mit dem Schlauchende ohne Knickschutz handfest am Anschluss in der Mitte der Schlauchtrommel befestigen.

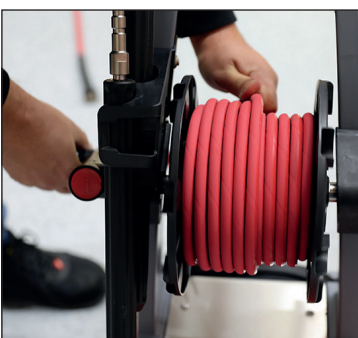

- ▶ Hochdruckschlauch aufwickeln
 - Hochdruckschlauch gemäß Bild gleichmäßig und Lage für Lage auf der Schlauchtrommel aufwickeln.



- ▶ Wassereingangsfiter montieren
 - Den Filter am Wassereingang montieren.

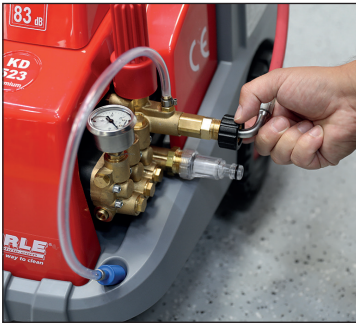

- ▶ Verbindungsleitung unten am Gerät montieren
 - Die Hochdruck-Verbindungsleitung unten am Gerät anbringen und handfest anziehen.



- ▶ Schlauch an Abschaltpistole montieren
 - Das Schlauchende mit dem Knickschutz an der Abschaltpistole anbringen und handfest anziehen.



- ▶ Abschaltpistole an Lanze montieren
 - Den Schnellverschluss der Abschaltpistole zurückziehen (Bild links unten) und die Lanze einstecken.
 - Sicherstellen, dass der Schnellverschluss nach dem Einstecken der Lanze wieder ganz nach vorne rastet.

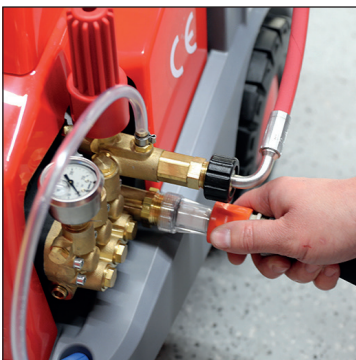

- ▶ Anschluss an das Wasserversorgungsnetz
 - Für die Wasserversorgung einen Wasserzulaufschlauch 1/2" (DN13) am Wassereingangsfiter anbringen.

5 Inbetriebnahme



VORSICHT

Inbetriebnahme fachgerecht durchführen.

Für die Inbetriebnahme müssen die Bediener nachfolgende Anweisungen in diesem Abschnitt beachten.

Andernfalls können Leib und Leben von Personen gefährdet werden.

Die Ehrle Hochdruckreiniger werden vor Auslieferung einer Endprüfung auf korrekte Funktion und Sicherheit unterzogen.

Die Erstinbetriebnahme und der erstmalige Reinigungsbetrieb dient zur Überprüfung auf korrekte Gerätefunktion, falls durch den Transport nicht sofort sichtbare Schäden an Bauteilen aufgetreten sind.

Bei fehlerhafter Gerätefunktion unmittelbar den EHRLE Kundendienst konsultieren.

5.1 Standort auswählen



VORSICHT

Für das Gerät geeigneten und zulässigen Betriebsstandort auswählen.

Die örtlichen Bestimmungen über die Aufstellung und den Betrieb des Geräts sind zu beachten.

Die Geräte dürfen nicht in feuer- und explosionsgefährdeten Räumen oder Bereichen aufgestellt und betrieben werden.

Bei der Standortauswahl für den Gerätebetrieb darauf achten:

- Steckdose für den Netzkabelanschluss muss in erreichbarer Nähe sein (ggf. Verlängerungskabel vorsehen).
- Wasserzulaufschlauch mit ausreichender Länge für den Anschluss an eine Armatur vom Wasserleitungsnetz oder Wasserzapfstelle.
- Geeigneten Waschplatz für das Reinigungsobjekt auswählen.

Das Gerät nicht in sehr nassen Bereichen (z.B. Bereiche mit Pfützen) aufstellen oder unter Wasser betreiben. Kabel und Kabelstecker nicht in nassen Bereichen ablegen.

5.2 Herstellen des Wasseranschlusses



ACHTUNG

Gerät nicht mit verschmutztem oder zu heißem Wasser betreiben.

Den Hochdruckreiniger nur mit klarem und unverschmutztem Wasser betreiben.

Die Wasserzulauftemperatur zum Gerät darf max. 45 °C betragen. Verschmutztes oder zu heißes Wasser kann den Hochdruckreiniger beschädigen.



Allgemeine Information

Der Hersteller empfiehlt für die Geräteversion Standard die Anschlussarmatur des Wasserleitungsnetzes oder den Adapter vom Wasseranschlussschlauch mit einem Sieb auszustatten.

Bei einem Ansaugbetrieb aus einem Wasserreservoir ein Sieb im Wasserzulauf vorsehen.

Das Leitungswassernetz zur Wasserversorgung des Hochdruckreinigers muss für einen störungsfreien konstanten Dauerbetrieb ausgelegt sein (siehe Abschnitt 3.6, Technische Daten).

Die Vorschriften des betreffenden Wasserversorgungsunternehmens müssen eingehalten werden! Der Hochdruckreiniger darf nach EN 61 770 nicht unmittelbar an die öffentliche Trinkwasserversorgung angeschlossen werden. Der kurzzeitige Anschluss ist nach DVGW (Deutscher Verband des Gas- und Wasserfaches) jedoch zulässig, wenn ein Rückflußverhinderer mit Rohrbelüfter in die Zuleitung eingebaut ist. Wasser nach dem Rückflussverhinderer gilt nicht mehr als Trinkwasser.

Auch ein mittelbarer Anschluss an die öffentliche Trinkwasserversorgung ist zulässig mittels eines freien Auslaufes nach EN 61 770; z. B. durch den Einsatz eines Behälters mit Schwimmerventil. Ein unmittelbarer Anschluss an ein nicht für die Trinkwasserversorgung bestimmtes Leitungsnetz ist zulässig.

Die Umwelt-, Abfall- und Gewässerschutzvorschriften sind vom Gerätebetreiber zu beachten!

Den Wasseranschluss vom Leitungswassernetz mit einer Absperrarmatur ausstatten. Den Hochdruckreiniger über den Wasserzulaufschlauch am Wasseranschluss anschließen.

5.3 Elektrischen Netzanschluss herstellen



VORSICHT

Auf fachgerechten Netzanschluss achten.

Das Gerät nur an gemäß den Sicherheitsbestimmungen geerdete Spannungsquellen (Netzanschluss von Gebäuden oder Netzanschaltkasten NAK z.B. auf Großbaustellen) anschließen.

Die Anschlussstecker dürfen nicht auf dem Boden liegen und müssen immer trocken sein. Den Netzanschlusstecker und Netzkabel nicht mit nassen Händen anfassen.

Alle stromführenden Teile im vorgesehenen Arbeitsbereich für die Reinigungsarbeiten, z.B. Geräte, Kabel, Steckdosen usw. müssen gemäß Sicherheitsbestimmungen strahlwassergeschützt sein.

Der elektrische Netzanschluss (Gebäudeanschluss, oder Netzanschaltkasten (NAK) z.B. auf Großbaustellen) muss je nach Gerät in Übereinstimmung mit den Technischen Daten (siehe Abschnitt 3.6)

- mit den auf dem Typenschild des Geräts angegebenen elektrischen Werten übereinstimmen und somit
- einen störungsfreien konstanten Dauerbetrieb gewährleisten.

Der Netzanschluss muss mit einem FI-Fehlerstrom-Schutzschalter 30 mA ausgestattet und wie folgt abgesichert sein:

- DE Version: Netzspannung 230 VAC mit 16 A (träge)
- UK Version: Netzspannung 240 VAC mit 13 A (träge)

Der Hochdruckreiniger wird mit einem 5 m langem Netzanschlusskabel geliefert.

Beim Einsatz von Verlängerungskabeln müssen die entsprechenden nationalen Sicherheitsvorschriften eingehalten werden. Der Querschnitt der einzelnen Kabelleitungen muss bei Verlängerungskabeln mindestens betragen

- 1,5 mm² bei einer Länge von bis zu 10 m
- 2,5 mm² bei einer Länge von mehr als 10 m.

Verlängerungskabel H07RN-F 3 G, 1,5 mm² bzw. 2,5 mm² verwenden. Die Steckerverbindungen müssen spritzwassergeschützt sein.

Bei Verwendung einer Kabeltrommel muss das Verlängerungskabel immer ganz abgewickelt werden.

Zum Herstellen des elektrischen Anschlusses

- ▶ Sicherstellen, dass der Geräteschalter Ein/Aus (2, Abb. 6-1) ausgeschaltet ist (in Stellung 0).
- ▶ Netzkabel von der Halterung abwickeln und am Boden ablegen. Bei Verwendung von Verlängerungskabeln das Kabel von der Trommel abwickeln und am Boden ablegen.
- ▶ Netzkabelstecker an der Steckdose einstecken.

5.4 Inbetriebnahme des Geräts

Für die Inbetriebnahme des Geräts wie folgt vorgehen:

- ▶ Den Wasserzulauf vom Leitungswassernetz über den Absperrhahn öffnen.
- ▶ Netzspannung über den Hauptschalter oder Schutzschalter des Netzanschlusses (z.B. Gebäudeanschluss oder NAK) einschalten.
- ▶ Für die Bedienung und Durchführung des Reinigungsbetriebs mit dem Hochdruckreiniger gemäß Abschnitt 6 (Bedienung) vorgehen.

6 Bedienung

6.1 Bedienelemente und Anzeige der Geräte

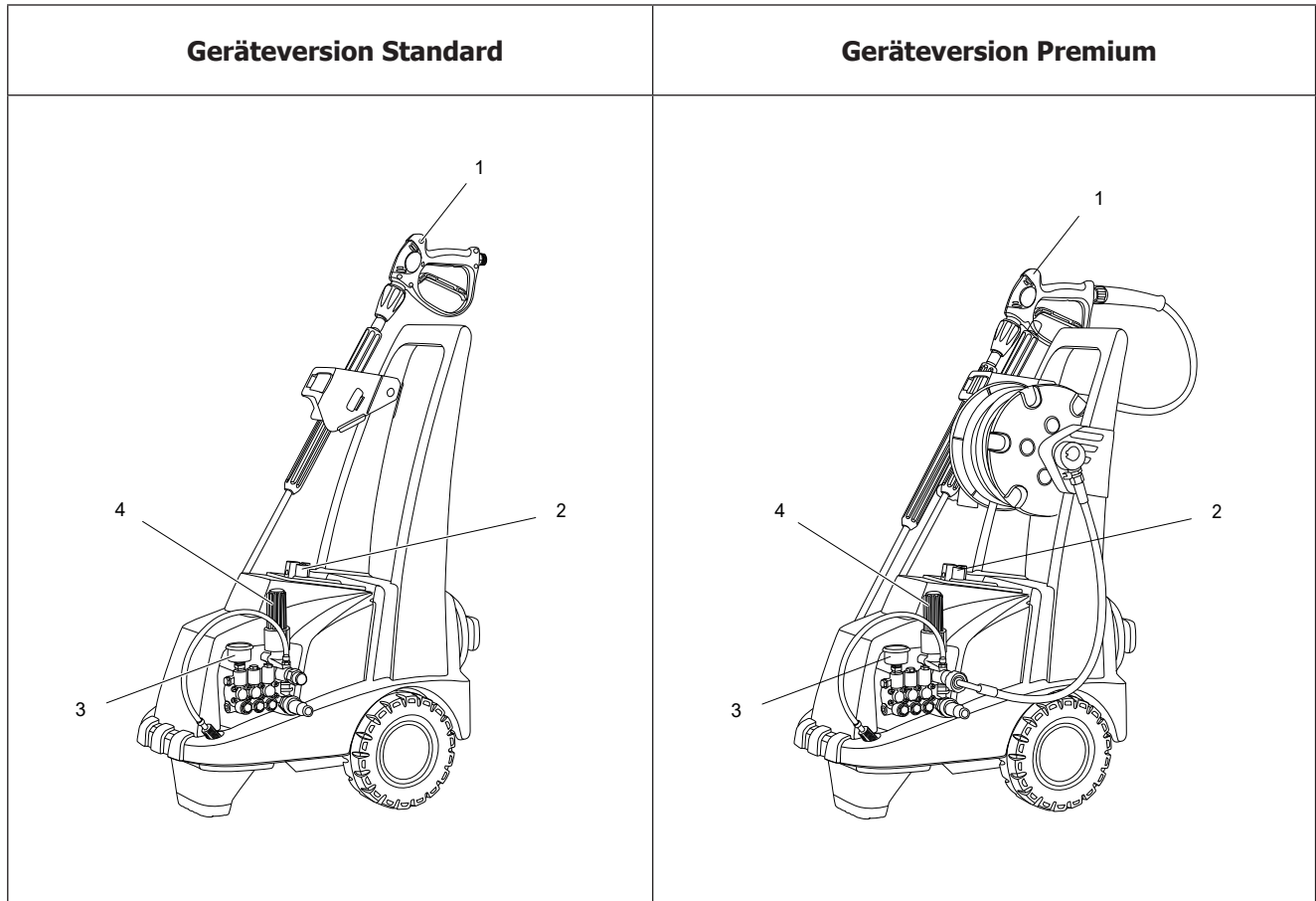

- 1 Abschaltpistole
- 2 Geräteschalter Ein-/Aus

- 3 Manometer
- 4 Druckregelventil

Abb. 6 - 1 Bedienelemente und Anzeige der Geräte Standard und Premium

6.2 Bedienelemente der Abschaltpistole

In der nachfolgenden Abbildung sind die Bedienelemente der Abschaltpistole dargestellt.

Zum Montieren (Abmontieren) des Strahlrohrs an die (von der) Schalt-
pistole gemäß den Pfeilen in der Abbildung vorgehen.

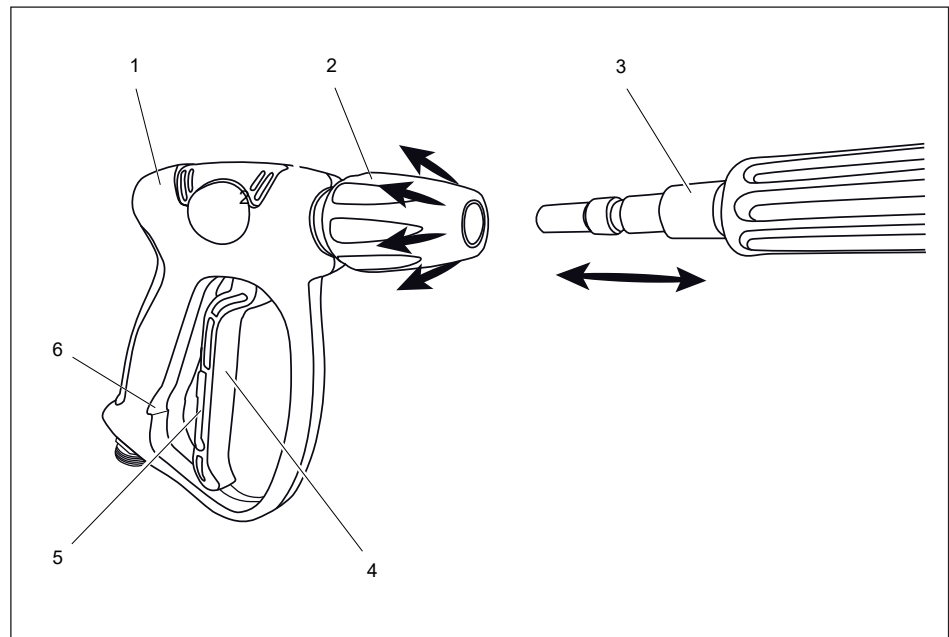

- 1 Abschaltpistole
- 2 Schnellverschluss
- 3 Strahlrohr
- 4 Triggerhebel
- 5 Arretierhebel (Sicherheitseinrichtung)
- 6 Sicherungsraste für Arretierhebel

Abb. 6 - 2 Bedienelemente der Abschaltpistole

6.3 NOT - Abschaltung bei Gefahr



VORSICHT

Verunglückte Personen an lebensgefährlichen Spannungen niemals direkt anfassen.

Bei Unfällen mit Personen an lebensgefährlichen Spannungen je nach Möglichkeit sofort den Netzkabelstecker von der Netzsteckdose trennen oder das Gerät abschalten. Ggf. Schutzschalter für die Netzspannung abschalten.

Eine verunglückte unter Spannung stehende Person niemals direkt anfassen. Durch direktes Anfassen der Person, in nassen Bereichen oder über nasse Gegenstände, sind auch Ersthelfer durch Stromschlag gefährdet.

In äußersten Notfällen, ohne Berührung der verunglückten Person, ein trockenes Kleidungsstück, Holzlatte oder sonstiges Isolationsmaterial verwenden um Person und Spannungsquelle voneinander zu trennen.

Bei Unfällen mit Personen oder zur Unfallverhütung während dem Reinigungsbetrieb, eine NOT - Abschaltung wie folgt durchführen:

- ▶ Unmittelbar Netzkabel vom Netzanschluss trennen oder über den Haupt- bzw. Schutzschalter die Netzspannung zum Gerät abschalten.
- ▶ Ggf. Geräteschalter Ein/Aus (2, Abb. 6-1) ausschalten (in Stellung 0 bringen).
- ▶ Ggf. Abschalt pistole (1, Abb. 6-2) betätigen bis Hochdruckreiniger drucklos ist.
- ▶ Ggf. Absperrarmatur für Wasserleitungsnetz schließen.

6.4 Reinigungsbetrieb durchführen



VORSICHT

Gefahr durch Stromschlag.

Bei Unfällen (z.B. durch lebensgefährliche Spannungen) mit Personen oder zur Unfallverhütung eine NOT - Abschaltung vornehmen (siehe Abschnitt 6.3).

Der aus der Abschalt pistole austretende Wasserstrahl darf nicht auf unter Spannung stehende elektrische Bauteile oder Anlagen (Maschinen, Geräte, Leitungen, Steckdosen usw.) gerichtet werden.

Vor den Reinigungsarbeiten die Reinigungsobjekte wie elektrische Geräte, Baugruppen oder Bauteile spannungsfrei schalten und von der Netzspannung trennen.



VORSICHT

Auf sachgemäße Anwendung des Hochdruckstrahls achten.

Der aus der Abschalt pistole austretende Wasserstrahl darf nicht auf Personen oder Tiere gerichtet werden.

Bei Unfällen (z.B. Gefahr für Personen, verletzte Personen im Arbeitsbereich) oder zur Unfallverhütung das Gerät abschalten (siehe Abschnitt 6.3 NOT - Abschaltung bei Gefahr).

Zur Durchführung von Reinigungsarbeiten wie folgt vorgehen:

- ▶ Triggerhebel (4, Abb. 6-2) der Abschalt pistole entriegeln und ziehen.



VORSICHT

Abschalt pistole und Strahlrohr vor dem Aktivieren gut festhalten.

Nach Aktivierung der Abschalt pistole übt der austretende Wasserstrahl eine ruckartige Rückstoßkraft aus (siehe Abb. 6-3).

Dadurch kann unbeabsichtigt durch ruckartiges Abweichen vom ausgewählten Reingigungsobjekt oder aus der Hand gleiten der Abschalt pistole Leib und Leben von Personen gefährdet werden.



Abb. 6 - 3 Rückstoßkraft beim Einschalten der Abschaltpistole



VORSICHT

Gefahr von Hautverbrennungen durch heiße Oberflächen oder Wasser.

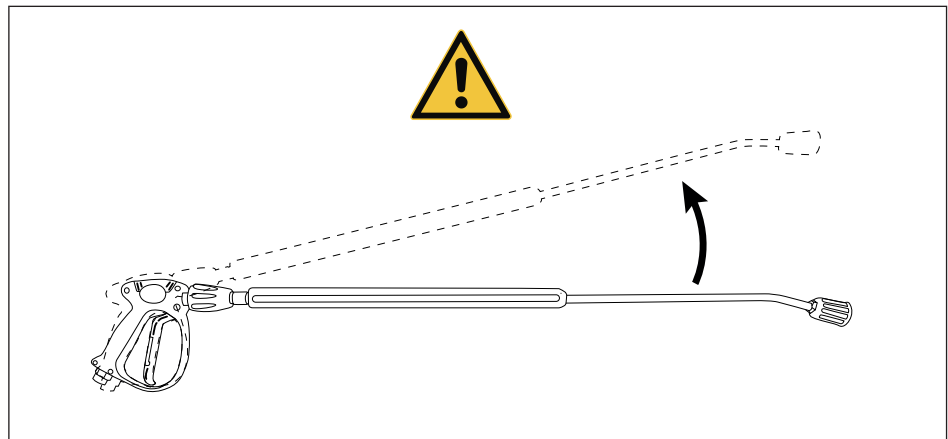
Das Gerät ist konzipiert für eine Wasserzulauftemperatur von bis zu 45 °C. Bei Reinigungsbetrieb mit Heißwasserzulauf können die Oberflächen von Geräteteilen oder Reinigungsobjekten heiß werden (Pumpenteile, Metallteile vom Strahlrohr, Reinigungsobjekte usw.).

Durch Berührung von heißen Oberflächen oder Kontakt mit heißem Wasser kann es bei Personen zu Hautverbrennungen bzw. Verbrühungen kommen. Hautkontakt mit heißem Wasser vermeiden. Sicherstellen, dass Geräteteile sowie auch die Reinigungsobjekte vor dem Anfassen ausgekühlt sind.

- ▶ Den Geräteschalter Ein/Aus (2, Abb. 6-1) in Stellung I bringen. Der Hochdruckreiniger läuft an. Die Pumpe fördert zunächst Luft aus der Hochdruckdüse. Nach kurzer Zeit tritt dann Wasser aus.
- ▶ Das Druckregelventil (4, Abb. 6-1) auf gewünschten Arbeitsdruck einstellen. Druckregelventil im Uhrzeigersinn drehen bewirkt Druckerhöhung - gegen den Uhrzeigersinn eine Druckverringern.
- ▶ Der Arbeitsdruck kann während geöffneter Abschaltpistole (1, Abb. 6-2) am Manometer (3, Abb. 6-1) abgelesen werden.
- ▶ Wird der Triggerhebel an der Abschaltpistole losgelassen, schaltet der Hochdruckreiniger auf drucklosen Umlaufbetrieb. Nach ca. 30 s Umlaufbetrieb schaltet das Gerät in den Stand-By Betrieb. Beim erneuten Ziehen des Hebels an der Abschaltpistole läuft der Motor und die Pumpe selbsttätig wieder an.



Allgemeine Information

Verbleibt das Gerät 20 Minuten im Stand-By Betrieb, schaltet die elektronische Steuerung das Gerät programmgemäß ab.

Zur Wiederaufnahme des Betriebs den Geräteschalter Ein/Aus in die Stellung 0 und dann wieder in die Betriebsstellung I bringen.

- ▶ Aus Sicherheitsgründen nach Abschluss der Reinigungsarbeiten:
 - Gerät über den Geräteschalter Ein/Aus (2, Abb. 6-1) ausschalten (Schalter in Stellung 0 bringen).
 - Triggerhebel der Abschaltpistole gegen unbeabsichtigtes Einschalten mittels Arretierhebel (5, Abb. 6-2) sperren. Sicherstellen, dass der Arretierhebel in die Sicherungsraste (6, Abb. 6-2) einrastet.

6.5 Verwendung von Reinigungsmitteln (Chemie)



VORSICHT

Nur zulässiges Reinigungsmittel verwenden.

Nur die von der Firma EHRLE zugelassenen Reinigungsmittel verwenden. Die Verwendung unzulässiger Reinigungsmittel kann die Betriebssicherheit des Geräts und somit Leib und Leben von Personen gefährden.

Bei Reinigungsmitteln besteht Vergiftungs- oder Verätzungsgefahr. Die Angaben der Hersteller beachten. Reinigungsmittel für Unbefugte unzugänglich aufbewahren.

Vorgaben über Zusatzmittel-ph-Wert neutral 7 ... 9 einhalten. Vorschriften des Zusatzmittelherstellers beachten, z.B. Schutzausrüstung, Abwasserbestimmungen.



VORSICHT

Explosionsgefahr durch Verwendung unzulässiger Reinigungsmittel.

Niemals lösungsmittelhaltige Flüssigkeiten wie Lackverdünnungen, Benzin, Öl oder ähnliche Flüssigkeiten ansaugen.

Der Sprühnebel von Lösungsmitteln ist hochentzündlich, explosionsfähig und giftig. Die Angaben der Zusatzmittelhersteller beachten!

6.5.1 Allgemeine Informationen



Allgemeine Information

Für den Betrieb mit Reinigungsmitteln wird auch bei der Version Premium die Lanze 900 mm mit der Regeldüse verwendet. Die Lanze 900 mm mit der Rotordüse wird hierfür nicht verwendet.

Für die Reinigungsarbeiten mit dem Hochdruckreiniger kann ein Reinigungsmittel (Chemie) dem Hochdruckstrahl beigemischt werden.

Zur Schonung der Umwelt empfehlen wir einen sparsamen Umgang mit Reinigungsmitteln. Dabei die Dosierungsempfehlung auf den Gebindeetiketten der Reinigungsmittel beachten.

Eine aktuelle Liste über die zugelassenen Reinigungsmittel oder chemischen Zusatzmittel kann von der Firma EHRLE angefordert werden.

6.5.2 Reinigungsmittelbetrieb



ACHTUNG

Chemietrockenlauf oder unzulässiges Reinigungsmittel kann das Gerät beschädigen.

Vor dem Reinigungsmittelbetrieb sicherstellen, dass der Reinigungsmitteltank ausreichend mit Reinigungsmittel befüllt ist.

Angesaugte Luft führt zur Beschädigung von Dichtungen und Pumpen.

Für den Betrieb mit Reinigungsmitteln:

- ▶ Den externen Reinigungsmitteltank auf Befüllung überprüfen, ggf. mit zugelassenem Reinigungsmittel be- bzw. nachfüllen.
- ▶ Die Regeldüse (1, Abb. 6-4) am Strahlrohr (2, Abb. 6-4) gegen den Uhrzeigersinn (Richtung „-“) drehen. Das Reinigungsmittel wird jetzt während dem Betrieb automatisch über den HD-Injektor angesaugt und dem Hochdruckstrahl beigemischt. Je nach Einstellung der Regeldüse wird die Reinigungsmittelzufuhr dosiert. Maximale Reinigungsmittelzufuhr bei Linksanschlag.
- ▶ Zum Lösen des Schmutzes das Reinigungsmittel sparsam aufsprühen und ca. 1 bis 5 Minuten einwirken lassen.
- ▶ Danach den gelösten Schmutz mit dem Hochdruckstrahl absprühen.
- ▶ Nach Anwendung von Reinigungsmitteln den Hochdruckreiniger auf Normalbetrieb umstellen und mindestens 30 Sekunden klarspülen. Für den Normalbetrieb die Regeldüse (1, Abb. 6-4) am Strahlrohr im Uhrzeigersinn drehen (Richtung „+“) bis die Reinigungsmittelzufuhr abgestellt ist.

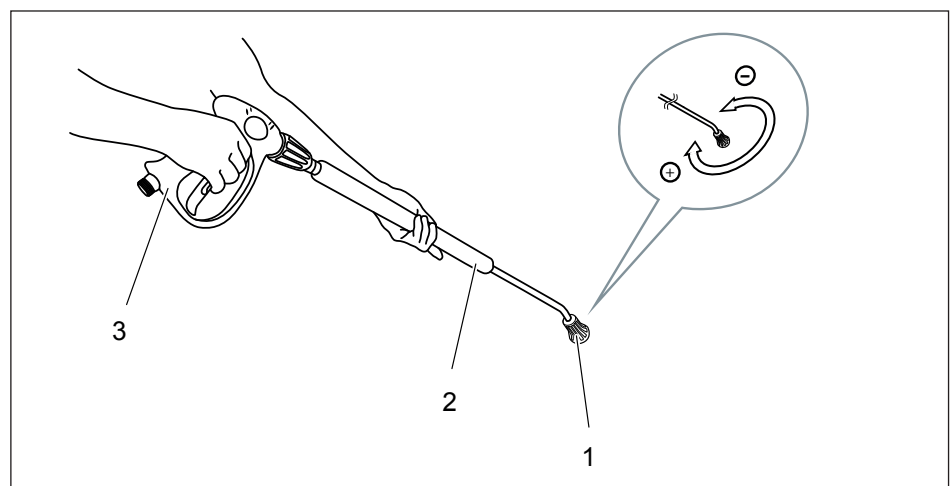

- 1 Regeldüse
- 2 Strahlrohr
- 3 Abschalt pistol

Abb. 6 - 4 Einstellen der Regeldüse an der Sprühlanze

7 Außerbetriebnahme



Allgemeine Information

Das Gerät, sowie auch sämtliches Zubehör (Abschaltpistole, Sprühlanze, Wasserzulaufschlauch usw.) für eine

- zeitweilige Unterbringung bis zum nächsten Betriebseinsatz oder
- Lagerung über einen längeren Zeitraum

an einem frostgeschützten Abstellort unterbringen. Andernfalls für Frostschutz sorgen (siehe Abschnitt 8.3.1).

7.1 Gerät zeitweilig außer Betrieb nehmen

Nach Abschluss von Reinigungsarbeiten für eine zeitweilige Außerbetriebnahme bis zum nächsten Einsatz wie folgt vorgehen:

- ▶ Nach Betrieb mit Reinigungsmittel (siehe Abschnitt 6.5.2) die Reinigungsmittelzufuhr abstellen. Hierfür die Regeldüse (1, Abb. 6-4) am Strahlrohr im Uhrzeigersinn bis Rechtsanschlag drehen (Richtung „+“).
- ▶ Im Normalbetrieb das Gerät ca. 30 s klarspülen (siehe Abschnitt 6.5.2).
- ▶ Gerät über den Geräteschalter Ein/Aus ausschalten (2, Abb. 6-1) (Schalter in Stellung 0 bringen).
- ▶ Ggf. gebäudeseitige Absperrarmatur des Leitungswassernetzes schließen.
- ▶ Wasserzulaufschlauch abtrennen vom
 - Filter am Wassereingang (siehe Abschnitt 3).
 - Anschlussarmatur vom Leitungswassernetz.
- ▶ Hebel der Abschaltpistole (4, Abb. 6-2) ziehen, bis das Gerät drucklos ist.



VORSICHT

Nach Abschluss von Reinigungsarbeiten Hebel der Abschaltpistole arretieren.

Nach dem Deaktivieren der Abschaltpistole den Triggerhebel (4, Abb. 6-2) gegen unbeabsichtigtes Einschalten mittels Arretierhebel (5, Abb. 6-2) sperren. Sicherstellen, dass der Arretierhebel in die Sicherungsraste (6, Abb. 6-2) einrastet.

Durch unbeabsichtigtes Aktivieren der Abschaltpistole nach der Wiederinbetriebnahme des Geräts kann Leib und Leben von Personen gefährdet werden.

- ▶ Triggerhebel der Abschaltpistole gegen unbeabsichtigtes Einschalten mittels Arretierhebel (5, Abb. 6-2) sperren. Sicherstellen, dass der Arretierhebel in die Sicherungsraste (6, Abb. 6-2) einrastet.
- ▶ Hochdruckschlauch von der Abschaltpistole abmontieren.
- ▶ Zum Entleeren der Hochdruckpumpe den Hochdruckschlauch festhalten und Gerät nur so lange einschalten, bis kein Wasser mehr am Schlauchende austritt.
- ▶ Netzkabelstecker von der elektrischen Netzsteckdose abtrennen.

- ▶ Netzkabel an der Gerätehalterung aufwickeln.
- ▶ Hochdruckschlauch zusammenrollen.
- ▶ Zubehör an den vorgesehenen Halterungen verstauen.

7.2 Außerbetriebnahme für längeren Zeitraum

Für eine Außerbetriebnahme über einen längeren Zeitraum das Gerät gemäß Abschnitt 7.1 außer Betrieb nehmen und in einem frostgeschütztem Raum unterbringen.

Siehe hierfür auch Abschnitt 8.3.1, Frostschutz.

8 Wartung



VORSICHT

Wartungsmaßnahmen fachgerecht ausführen.

Wartungsmaßnahmen darf nur autorisiertes Personal durchführen (siehe Tab. 8-1).

Vor den Wartungsmaßnahmen das Gerät außer Betrieb nehmen und vom elektrischen Netzanschluss des Gebäudes oder vom Netzanschaltkasten (NAK) trennen.

8.1 Allgemeine Information

Die Wartungsmaßnahmen müssen fachgerecht und regelmäßig durchgeführt werden und bedeuten für das Gerät:

- Gewährleistung der Betriebssicherheit
- Erzielung einer langen Lebensdauer
- Erhaltung der Leistungsfähigkeit.

8.2 EHRLE Wartungs- und Inspektionsvertrag

Die Firma EHRLE bietet mit dem Verkauf des Geräts einen Wartungsvertrag oder speziell eine Sicherheitsinspektions-Vereinbarung an. Der Wartungsvertrag umfaßt:

- Wartungs- und Instandsetzungsarbeiten
- Sicherheitsinspektions-Vereinbarung.

Die Sicherheitsinspektions-Vereinbarung beinhaltet die Inspektion gemäß

- Richtlinien für Flüssigkeitsstrahler (siehe Abschnitt 2.7, Richtlinien für Flüssigkeitsstrahler).

8.3 Wartungsarbeiten

Bauteile oder Komponenten, die erhöhten Verschleiß aufweisen oder deren Auslegungsdauer überschritten ist bzw. vor der nächsten Wartung überschritten wird, müssen vorsorglich ausgetauscht werden.

Beim Austausch von Bauteilen und Komponenten nur vom Hersteller empfohlene und zugelassene Ersatzteile verwenden.

Die nachfolgende Tabelle enthält die Wartungsarbeiten für die Hochdruckreiniger der Serie 2x2.

Frist	Komponente	Maßnahme	Autorisiertes Personal
Täglich	Abschaltpistole	Überprüfen, ob Abschaltpistole dicht schließt; Funktion der mechanischen Sicherung gegen unbeabsichtigtes Einschalten prüfen; defekte Abschaltpistole austauschen.	Bediener
	Hochdruckschläuche	Überprüfen der Hochdruckschläuche auf Beschädigung, (siehe Abschnitt 8.3.3).	Bediener
	Kabel und Kabelstecker	Kabel und Kabelstecker auf Schäden prüfen. Beschädigte Kabel bzw. Stecker unverzüglich durch autorisierten Kundendienst/ Elektro-Fachkraft austauschen lassen.	Kundendienst / Elektro-Fachkraft
	Pumpe	Pumpe auf Undichtigkeit überprüfen. Bei mehr als 3 Tropfen Wasser pro Minute Kundendienst rufen.	Kundendienst
	Pumpe	Ölaustritt	Kundendienst
Wöchentlich	WassereingangsfILTER	Filter auf Verschmutzung prüfen und ggf. reinigen (siehe Abschnitt 8.3.2).	Bediener
	Filter Reinigungsmittelschlauch	Filter auf Verschmutzung prüfen und ggf. reinigen.	Bediener
Halbjährlich oder bei Bedarf	Spritzdüse	Spritzdüse austauschen	Bediener
Halbjährlich	Hochdruckpumpe	Ölwechsel	Kundendienst
Jährlich	Sicherheitsüberprüfung	Hochdruckreiniger nach den „Richtlinien für Flüssigkeitsstrahler“ überprüfen; die jeweiligen nationalen Vorschriften des Gesetzgebers für Flüssigkeitsstrahler beachten (siehe Abschnitt 2.7).	Sachkundiger

Tab. 8 - 1 Auflistung der Wartungsarbeiten

8.3.1 Frostschutz

Für einen optimalen Schutz das Gerät in einem frostgeschützten Bereich betreiben bzw. lagern.

Wenn das Gerät bei längerer Außerbetriebnahme oder Stilllegung (z.B. zeitweiliger Abstellort in Lagerhalle) Temperaturen unterhalb dem Gefrierpunkt ausgesetzt wird, muss für Frostschutz gesorgt werden (gemäß den beiden nachfolgenden Unterabschnitten vorgehen).

8.3.1.1 Wasser beim Hochdruckreiniger ablassen

Wie folgt vorgehen:

- ▶ Wasserzulaufschlauch und Hochdruckschlauch abschrauben.
- ▶ Hochdruckreiniger max. 1 Minute laufen lassen bis Pumpe und Leitungen leer sind.

8.3.1.2 Hochdruckreiniger mit Frostschutzmittel durchspülen



Allgemeine Information

Handhabungsvorschriften des Frostschutzmittelherstellers beachten.

Wie folgt vorgehen:

- ▶ Handelsübliches Frostschutzmittel am Wassereingang des Geräts bereitstellen und Wasserzulaufschlauch anschließen.
- ▶ Auffangbehälter unter den Hochdruck-Ausgang stellen.
- ▶ Hochdruckreiniger einschalten und so lange laufen lassen, bis das Frostschutzmittel am Hochdruck-Ausgang austritt.

Bewirkt auch einen Korrosionsschutz.

8.3.2 WassereingangsfILTER

Zur Reinigung des Filters wie folgt vorgehen:

- ▶ Wasserzulauf schließen.
- ▶ Wasserzulaufschlauch am Gerät vom Filter abschrauben.
- ▶ Filter vom Wassereingang entnehmen.
- ▶ Filter mit klarem Wasser ausspülen.
- ▶ In umgekehrter Reihenfolge den Filter wieder montieren.

8.3.3 Überprüfen der Hochdruckschläuche



VORSICHT

Betrieb mit abgenutzten, beschädigten oder reparierten Hochdruckschläuchen kann Leib und Leben von Personen gefährden.

Sicherstellen, dass Hochdruckschläuche sofort entfernt werden bei:

- Anzeichen von Abnutzung.
- Anzeichen, die auf Reparaturen des Hochdruckschlauchs hindeuten.
- Überalterung und geringer Haltbarkeit.

Durch das Aufplatzen oder durch undichte Hochdruckschläuche kann heißes unter Hochdruck stehendes Wasser oder Wasserdampf austreten. Dadurch kann Leib und Leben von Personen gefährdet werden.

Vor jeder Inbetriebnahme des Geräts bei den Hochdruckschläuchen eine Sichtprüfung auf Beschädigung durchführen. Jeder Hochdruckschlauch muß den Sicherheitsvorschriften entsprechen und gekennzeichnet sein mit:

- zulässigem Betriebsdruck
- zulässiger Betriebstemperatur
- Herstellungsdatum
- Hersteller.

Den Hochdruckschlauch bei geringsten Anzeichen auf Beschädigung ersetzen.

Nur vom Hersteller empfohlene Ersatzteile verwenden (siehe Ersatzteilkatalog).

9 Fehlersuche und -beseitigung



VORSICHT

Die Fehlersuche und -beseitigung fachgerecht durchführen.

Nach Ermittlung der möglichen Fehlerursache darf die Fehlerbeseitigung nur autorisiertes Personal durchführen (siehe Tab. 9-1).

Vor der Fehlersuche und -beseitigung das Gerät außer Betrieb nehmen und vom elektrischen Netzanschluss des Gebäudes bzw. vom Netzanschaltkasten (NAK) trennen.

9.1 Fehlersuchtable

Für die Fehlersuche und -beseitigung sind nachfolgend mögliche Fehlerursachen in der Tabelle aufgelistet.

Zur Fehlerbeseitigung die verunreinigten Teile (Filter, Hochdruckdüse usw.) reinigen. Defekte Teile austauschen.

Beim Austausch von Bauteilen und Komponenten nur vom Hersteller empfohlene und zugelassene Ersatzteile verwenden.

Fehler	Mögliche Ursache	Behebung	Autorisiertes Personal
Gerät nicht einschaltbar	Prüfen, ob Netzspannungskabel eingesteckt ist.	Netzspannungskabel am Netzanschluss bzw. NAK anschließen.	Bediener
	Schutzschalter der Netzspannung (Gebäude) bzw. vom NAK hat ausgelöst.	Schutzschalter wieder einschalten.	Bediener
	Schutzschalter löst nach wiederholtem Einschalten erneut aus.	Wenn Netzanschluss i.O., Gerät defekt; Netzspannungskabel abtrennen und Kundendienst benachrichtigen.	Kundendienst
	Prüfen, ob Netzspannungskabel defekt ist.	Defektes Stromversorgungskabel austauschen.	Kundendienst / Elektro-Fachkraft
	Interne Gerätesteuerung oder Komponenten defekt.	Defekte Komponenten austauschen.	Kundendienst
Pumpe stottert und bringt keine Leistung bei Reinigungsmittelbetrieb	Externer Reinigungsmittel-tank oder -behälter leer bzw. Ansaugschlauch nicht am Behälterboden bei gefülltem Behälter.	Reinigungsmittel nachfüllen bzw. Ansaugschlauch bis zum Behälterboden einführen.	Bediener

Tab. 9 - 1 Fehlersuchtable

Fehler	Mögliche Ursache	Behebung	Autorisiertes Personal
Gerät hat während Betrieb abgeschaltet	Motor des Hochdruckreinigers überhitzt.	Motor abkühlen lassen, Geräteschalter Ein/Aus in Stellung 0, danach Gerät wieder einschalten.	Bediener
	Nach weiteren Einschaltversuchen geht das Gerät nicht in den Betrieb über.	Kundendienst benachrichtigen.	Kundendienst
	Interne Gerätesteuerung oder Komponenten defekt.	Defekte Komponenten austauschen.	Kundendienst
Gerät hat im Stand-By Betrieb abgeschaltet	Gerät war 20 Minuten im Stand-By Betrieb. Elektronische Steuerung hat danach das Gerät programmgemäß abgeschaltet.	Zur Wiederaufnahme des Betriebs den Geräteschalter Ein/Aus in die Stellung 0 und dann wieder in die Betriebsstellung I bringen.	Bediener
Kein Druckaufbau beim Hochdruckreiniger	Hochdruckdüse verschmutzt oder defekt.	Hochdruckdüse reinigen bzw. austauschen.	Bediener
	WassereingangsfILTER verschmutzt.	Filter reinigen, siehe Abschnitt 8.3.2.	Bediener
	Wasserzulaufmenge ist zu gering.	Für ausreichende Wasserzulaufmenge sorgen.	Bediener
	Luft im Gerät, Wasserzulauf- oder Hochdruckschläuchen.	Gerät oder Schläuche entlüften.	Bediener
	Eine oder mehrere Zulaufleitungen der Pumpe sind undicht.	Undichte Zulaufleitungen austauschen.	Kundendienst
	Druckregelventil ist verunreinigt.	Druckregelventil reinigen.	Kundendienst
	Druckregelventil ist defekt.	Druckregelventil Valve austauschen.	Kundendienst
	Ventile der Hochdruckpumpe verunreinigt oder defekt.	Ventile reinigen bzw. austauschen.	Kundendienst
Manschetten der Pumpe verunreinigt oder defekt.	Manschetten reinigen oder austauschen.	Kundendienst	

Tab. 9 - 1 Fehlersuchtable

10 Notizen

Prüfprotokoll
für die jährliche Sicherheitsprüfung gemäß BG
Zertifikat

Prüfprotokoll EHRLE Hochdruckreiniger Test report EHRLE High-Pressure-Machines	<input type="checkbox"/> KD523 Std/Prem <input type="checkbox"/> KD523-UK Std/Prem
Name der Prüfperson: Name of the Test-Engineer:	
Prüfspannung für alle KD2x2-Geräte Test voltage for each KD2x2-Device:	<input type="checkbox"/> 1/N/PE/AC/50Hz/230V-240V
Serien-Nummer: Serial-Number:	
Optische Sichtkontrolle außen: Visual inspection outside:	<input type="checkbox"/> Kontrolliert / Checked
Optische Sichtkontrolle innen: Visual inspection inside:	<input type="checkbox"/> Kontrolliert / Checked
Düsengröße: Nozzle size:	KD523 25043 (weiß)
Arbeits- und Abschaltdruck Einstellmaß Unloader in mm : Operating- and Switch-off pressure setting dimension unloader in mm:	<input type="checkbox"/> KD523 Std/Prem <input type="checkbox"/> KD523-UK Std/Prem
Unloaderventil schaltet bei geschlossener Pistole: Unloadervalve switching during closed trigger gun:	<input type="checkbox"/> Kontrolliert / Checked
Arbeitsdruck Kaltwasserbetrieb in bar: Operating pressure cold water mode in bar:	<input type="checkbox"/> KD523 Std / Prem <input type="checkbox"/> KD523-UK Std / Prem 30 - 140 bar 30 - 140 bar ist: ist:
Aufnahmeleistung bei max. Arbeitsdruck in A.: Electric consumption by max. operating pressure in A.:	<input type="checkbox"/> KD523 Std / Prem <input type="checkbox"/> KD523-UK Std / Prem bis 16 A bis 13 A ist: ist:
Zulässiger Arbeitsüberdruck bei geschlossener Pistole (max. 20-40 bar höher als Arbeitsdruck): Max. pressure closed trigger gun (max. 20-40 bar higher than operating-pressure):	
Zulässige Aufnahmeleistung Motor in A.: Max. overload motor in A.:	<input type="checkbox"/> KD523 Std / Prem <input type="checkbox"/> KD523-UK Std / Prem 3,0kW AC230/240 13,2 3,0kW AC230/240 12,9
Dichtheitskontrolle bei Chemieansaugung unter max. Arbeitsdruck: Tight control under max. operating pressure:	<input type="checkbox"/> Kontrolliert / Checked
Gerätabstaltung prüfen TSS (Total-Start-Stop)-System: Check TSS-system:	<input type="checkbox"/> Kontrolliert / Checked
KD-Reiniger entwässert: Water drained:	<input type="checkbox"/> Kontrolliert / Checked
Frostschutzmaßnahme prüfen: Check frost protection:	<input type="checkbox"/> Kontrolliert / Checked
Bemerkung: Notes:	
Datum: Date:	
Unterschrift Prüftechniker: Signature Test-Engineer:	

Nachweis für Kundendienst

Anlagentyp	Herstell-Nr.:	Inbetriebnahme am:
------------	---------------	--------------------

Prüfung durchgeführt am:

Befund:

Unterschrift

Prüfung durchgeführt am:

Befund:

Unterschrift

Prüfung durchgeführt am:

Befund:

Unterschrift

Prüfung durchgeführt am:

Befund:

Unterschrift

EHRLE GmbH • 89165 Dietenheim / Germany

EHRLE in Ihrer Nähe? Adressen, Telefonnummern usw.
finden Sie unter www.ehrle.com

Änderungen aller Art vorbehalten. Nachdruck verboten.

